

## İÇİNDEKİLER

<b>GÜVENLİK İÇİN TEMEL UYARILAR.....</b>	<b>329</b>
<b>GÜVENLİK UYARILARI .....</b>	<b>330</b>
Talimatlarda kullanılan semboller.....	330
Amaca uygun kullanım .....	330
Kullanım için talimatlar.....	330
<b>GİRİŞ .....</b>	<b>330</b>
Parantez içindeki harfler .....	330
Sorunlar ve çözümleri .....	330
<b>TANIMLAMA .....</b>	<b>331</b>
Cihazın tanımlaması .....	331
Kontrol panelinin tanımı .....	331
Aksesuarların tanımı .....	331
Süt kabının tanımı .....	331
<b>BAŞLANGIÇ İŞLEMLERİ.....</b>	<b>331</b>
Cihazın kontrolü.....	331
Cihaz montajı.....	331
Cihaz bağlantıları.....	332
Cihazın ilk defa çalıştırılması .....	332
<b>CİHAZ AÇILMASI .....</b>	<b>332</b>
<b>CİHAZIN KAPATILMASI .....</b>	<b>332</b>
<b>MENÜ AYARLARI .....</b>	<b>332</b>
Durulama.....	333
Kireç çözme.....	333
Filtrenin takılması.....	333
Filtrenin değiştirilmesi (takılmışsa).....	333
Saat ayarı .....	333
Otomatik çalışma .....	333
Otomatik kapanma (standby) .....	333
Enerji tasarrufu .....	334
Isının ayarlanması .....	334
Su sertliğinin ayarlanması.....	334
Dilin ayarlanması .....	334
Sesli uyarı.....	334
Fabrika ayarları (sıfırlama) .....	334
İstatistik fonksiyonu .....	334
<b>KAHVE HAZIRLANMASI .....</b>	<b>335</b>
Kahve tadının seçimi.....	335
Fincandaki kahve miktarının seçilmesi.....	335
Benim kahvem miktarının kişiselleştirilmesi.....	335
Kahve değişiminin ayarlanması.....	335
Daha sıcak bir kahve için tavsiyeler .....	335
Çekirdek kahve kullanarak kahve hazırlanması ....	335
Çekilmiş kahve kullanarak kahve hazırlama .....	336
Çekirdek kahve kullanarak DOPPIO+ kahve hazırlanması .....	336
DOPPIO+ kahve miktarının kişiselleştirilmesi .....	336

Çekirdek kahve kullanarak LONG kahve hazırlanması .....	336
Çekilmiş kahve kullanarak LONG kahve hazırlama.....	336
LONG kahve miktarının kişiselleştirilmesi.....	336

## SÜTLÜ İÇECEKLERİN HAZIRLANMASI..... 337

Süt kabının doldurulması ve takılması .....	337
Süt köpüğü miktarının ayarlanması .....	337
Cappuccino hazırlama.....	337
"MILK MENU" içeceklerinin hazırlanması .....	337
Her kullanımdan sonra süt kabının temizlenmesi .....	338
CAPPUCCINO simgesi için kahve veya süt miktarlarının programlanması .....	338
MILK MENU simgesiyle içecekler için fincandaki kahve veya süt miktarlarının programlanması .....	338

## SICAK SU DAĞITIMI .....

Dağıtılan su miktarının otomatik olarak ayarlanması .....	338
---	-----

## TEMİZLİK .....

Makinenin temizliği .....	339
Atık kahve kabının temizliği.....	339
Damla toplama haznesi ile yoğunlaşma sıvısı toplama haznesinin temizlenmesi .....	339
Makinenin içinin temizlenmesi .....	339
Su haznesinin temizliği .....	339
Kahve dağıtım ağzlarının temizliği .....	339
Çekilmiş kahve doldurma hunisinin temizliği.....	340
Demlik temizliği.....	340
Süt kabının temizliği.....	340
Sıcak su/buhar ağzının temizliği .....	340

## KİREÇ ÇÖZME..... 341

## SU SERTLİĞİNİN PROGRAMLANMASI..... 341

Su sertliğinin ölçümü .....	342
Su sertliğinin ayarlanması.....	342
Bu noktada makine, yeni su sertliği ayarına göre yeniden programlanmıştır.....	342

## YUMUŞATMA FİLTRESİ (BAZI MODELLERDE) ... 342

Filtrenin takılması .....	342
Filtrenin çıkartılması .....	343

## TEKNİK VERİLER .....

## BERTARAF .....

## EKRANDA GÖRÜNTÜLENEN MESAJLAR .....

## PROBLEMLERİN ÇÖZÜMÜ .....

## **GÜVENLİK İÇİN TEMEL UYARILAR**

- Bu cihaz, fiziksel, duyuşal veya zihinsel kapasitesi kısıtlı ya da gerekli deneyim veya bilgiden yoksun kişiler tarafından gözetim altında veya cihazın güvenli kullanımıyla ilgili talimatlar verildikten ve ilgili tehlikeler anlatıldıktan sonra kullanılabilir.
- Cihaz çocuklar tarafından oyuncak olarak kullanılmamalıdır.
- Temizlik amacıyla makineyi asla suya daldırmayın.
- Bu cihaz yalnızca evsel amaçlı kullanım içindir. Aşağıda belirtilen ortamlarda kullanımı uygun değildir: dükkan, ofis ve diğer iş alanlarının personeli için mutfak olarak tayin edilen yerler, çiftlik evleri, otel, motel, diğer konuk evleri, kiralık odalar.
- Fiş veya elektrik kablosu hasarlarında, bunların değişimlerini, her türlü riskin önüne geçmek için yalnızca Teknik Servise yaptırın.

### **YALNIZCA AVRUPA PAZARLARI İÇİN:**

- Gözetimsiz bırakılacağı zaman veya monte etmeden, sökmeden ya da temizlemeden önce daima cihazın fişini prizden çekin.
- Bu cihaz çocuklar tarafından kullanılmamalıdır. Cihazı ve kablosunu çocukların erişemeyecekleri yerlerde saklayın.
- Bu cihaz, fiziksel, duyuşal veya zihinsel kapasitesi kısıtlı ya da gerekli deneyim veya bilgiden yoksun kişiler tarafından gözetim altında veya cihazın güvenli kullanımıyla ilgili talimatlar verildikten ve ilgili tehlikeler anlatıldıktan sonra kullanılabilir.
- Cihaz çocuklar tarafından oyuncak olarak kullanılmamalıdır.



Üzerinde bu sembolün bulunduğu yüzeyler kullanım sırasında sıcak olurlar (bu sembol, yalnızca bazı modellerde mevcuttur).

## GÜVENLİK UYARILARI

### Talimatlarda kullanılan semboller

Önemli uyarılar bu sembolleri taşırlar. Bu uyarıların izlenmesi kesinlikle zorunludur.



#### **Tehlike!**

Uygun hareket edilmemesi halinde hayati tehlikesi olan, elektrik çarpmalarına bağlı yaralanmalara sebep olabilir.



#### **Dikkat!**

Uygun hareket edilmemesi halinde yaralanmalar veya cihaz hasarlarına neden olabilir.



#### **Yanma Tehlikesi!**

Uygun hareket edilmemesi halinde yaralanmalar veya cihaz hasarlarına sebep olabilir.



#### **Önemli Not:**

Bu işaret, kullanıcı için önemli tavsiye ve bilgileri belirtir.



#### **Tehlike!**

Cihaz elektrik akımıyla çalıştığından, elektrik çarpmasına yol açan durumlar göz ardı edilemez.

Bu sebeple aşağıdaki güvenlik uyarılarına uygun hareket edin:

- Cihaza asla ıslak ya da nemli eller ve ayaklar ile dokunmayın.
- Fişe ıslak ellerle dokunmayın.
- Kullanılan elektrik prizinin, gerekli durumlarda fişin çekilmesi amacıyla daima kolay erişilir bir yerde olduğundan emin olun.
- Fişi prizden çekmek isterseniz, doğrudan fişten tutarak çekin. Hasar görebileceği için asla kabloyu çekiştirmeyin.
- Cihazın bağlantısını tamamen kesmek için, fişi prizden çekin.
- Arızalandığı durumlarda cihazı tamir etmeye çalışmayın. Cihazı kapatın, fişi prizden çekin ve Teknik Servis'e başvurun.
- Her türlü temizlik işleminden önce makineyi kapatın, fişi prizden çekin ve makinenin soğumasını bekleyin.



#### **Dikkat:**

Ambalaj maddelerini (plastik torbalar, polistirel köpük) çocukların ulaşamayacakları yerlerde saklayın.



#### **Yanma Tehlikesi!**

Bu cihaz sıcak su üretir ve çalışırken su buharına çıkarabilir.

Su sıçramaları ve sıcak buhar ile temas etmemeye özen gösterin.

Cihaz çalışır haldeyken fincan yerleştirme tablası (A6) ısınabilir.

### Amaca uygun kullanım

Bu cihaz, kahve hazırlamak ve içecek ısıtmak için üretilmiştir.

Her türlü farklı kullanım şekli uygunsuz olarak kabul edilir ve tehlikelidir. Üretici, cihazın uygunsuz kullanımından kaynaklanan hasarlarda hiçbir sorumluluğu kabul etmez.

### Kullanım için talimatlar

Cihazı kullanmadan önce talimatları dikkatle okuyun. Bu talimatlara uyulmaması yaralanmalara ve cihaz hasarlarına neden olabilir.

Üretici firma, bu kullanım talimatlarına uygun hareket edilmemesine bağlı hasarlarda hiçbir sorumluluğu kabul etmez.



#### **Önemli Not:**

Bu talimatları özenle saklayın. Cihazın başkalarına satılması durumunda, bu kullanım talimatlarını da birlikte teslim edin.

### GİRİŞ

Otomatik kahve ve cappuccino makinesini seçtiğiniz için teşekkür ederiz.

Yeni cihazınız ile iyi eğlenceler dileriz. Bu kullanım talimatlarını okumak için birkaç dakikanızı ayırın. Bu şekilde, tehlikelere maruz kalınmasını veya makinenin bozulmasını engelleyebilirsiniz.

### Parantez içindeki harfler

Parantez içindeki harfler, Cihazın tanımında verilen açıklamalara (s. 2-3) karşılık gelir.

### Sorunlar ve çözümleri

Herhangi bir problemle karşılaşmanız halinde, her şeyden önce s. 344'te "Ekran üzerinde görüntülenen mesajlar" ve sayfa 346'te "Problemlerin çözümü" paragraflarında belirtilen uyarıları takip edin.

Bunların yetersiz kalması halinde veya daha fazla açıklama için ekli "Müşteri hizmetleri" belgesinde belirtilen numarayı arayarak müşteri hizmetlerine danışmanız tavsiye edilir.

Eğer bulunduğunuz ülke belgede listelenmiyorsa, garanti belgesinde belirtilen numarayı arayın. Onarım işlemleri için yalnızca De'Longhi Teknik Servisine başvurun. Adresleri, makine ile birlikte verilen garanti belgesinde bulabilirsiniz.

## TANIMLAMA

### Cihazın tanımılaması









(sayfa 3 - A )

- A1. Kahve çekirdeği hazne kapağı
- A2. Çekilmiş kahve hunisi kapağı
- A3. Kahve çekirdeği haznesi
- A4. Çekilmiş kahve hunisi
- A5.  tuşu: makineyi açmak veya kapatmak için (hazırda bekleme)
- A6. Fincan yerleştirme tablası
- A7. Sıcak su ve buhar ucu
- A8. Kahve dağıtıcısı (yüksekliği ayarlanabilir)
- A9. Yoğuşma sıvısı toplama haznesi
- A10. Fincan yerleştirme tepsisi
- A11. Damla toplama haznesi su seviye göstergesi
- A12. Damla toplama haznesi
- A13. Atık kahve kabı
- A14. Ana şalter (ON/OFF)
- A15. Güç kablosu konektör yuvası
- A16. Demlik gözü
- A17. Demlik
- A18. Su haznesi
- A19. Su yumuşatma filtresi yuvası
- A20. Su haznesi kapağı
- A21. Çekim derecesi ayar manivelası

### Kontrol panelinin tanımı

(sayfa 2 - B )

Paneldeki bazı simgeler iki işleve sahiptir: bunlar açıklamanın içinde parantez içinde belirtilir.

- B1. Sıcak su dağıtımı için  simgesi (Programlama menüsüne girdiğinizde, seçilen öğeyi onaylamak için basın).
- B2. Programlama menüsüne girmek veya bu menüden çıkmak için  simgesi
- B3. Ekran
- B4.  simgesi: kahvenin uzunluğunu seçmek için (Programlama menüsüne girdiğinizde, menü öğelerini kaydırmak için basın)
- B5.  aroma seçim simgesi: kahvenin lezzetini seçmek için basın (Programlama menüsüne girdiğinizde, menü öğelerini kaydırmak için basın)
- B6.  simgesi: ekranda görüntülenen ayarlarda 2 fincan kahve hazırlamak için
- B7.  simgesi: ekranda görüntülenen ayarlarda 1 fincan kahve hazırlamak için
- B8.  MILK MENU simgesi: mevcut sütlü içeceklerden birini seçmek için (CAFFELATTE, LATTE MACCHIATO, FLAT WHITE, MILK)
- B9.  CAPPUCCINO simgesi: cappuccino hazırlamak için

B10.  simgesi: caffè LONG hazırlamak için

B11.  simgesi: caffè DOPPIO+ hazırlamak için

### Aksesuarların tanımı

(sayfa 2 - C )

- C1. Çekilmiş kahve dozaj ölçęci
- C2. Temizlik fırçası
- C3. Sıcak su dağıtıcısı
- C4. Yumuşatma filtresi (\*yalnızca bazı modellerde)
- C5. "Total Hardness Test" su sertliği ölçme şeridi
- C6. Kireç çözücü
- C7. Elektrik kablosu

### Süt kabının tanımı

(sayfa 2 - D )

- D1. Süt haznesinin kapağı
- D2. Köpük ayarlama ve CLEAN fonksiyonu düğmesi
- D3. Süt haznesi
- D4. Kapak çıkarma tuşu
- D5. Süt köpüğü dağıtım borusu (ayarlanabilir)
- D6. Süt daldırma borusu

## BAŞLANGIÇ İŞLEMLERİ

### Cihazın kontrolü

Ambalajından çıkardıktan sonra cihazın ve tüm aksesuarlarının eksik olmadığından emin olun. Belirgin hasarlar varsa, cihazı kullanmayın. De Longhi Teknik Servisine başvurun.

### Cihaz montajı

 **Dikkat!**

Cihaz kurulurken aşağıdaki güvenlik uyarılarına uygun hareket edilmelidir:

- Cihaz yakın çevresine ısı yayar. Cihazı çalışma zeminine yerleştirdikten sonra, cihazın yüzeyleri ile yan ve arka duvarlar arasında en az 3 cm boşluk kaldığını ve kahve makinesinin üstünde en az 15 cm serbest alan bulunduğunu kontrol edin.
- Cihaza su girmesi zarara ve hasara yol açabilir. Cihazı, su muslukları veya lavaboların yakınına yerleştirmeyin.
- İçerisindeki suyun donması halinde cihaz arızalanabilir. Cihazı, sıcaklığın donma noktasının altına düşebileceği ortamlara kurmayın.
- Elektrik kablosunu, kesici köşeler veya ısı kaynaklarından (örneğin, elektrikli ocaklar) zarar görmeyeceği şekilde düzenleyin.



## Cihaz bağlantıları



### Dikkat!

Şebeke elektrik geriliminin, cihazın bilgi plakasında belirtilenlere uygun olduğundan emin olun.

Cihazı yalnızca en az 10A kapasiteye sahip ve düzgün çalışan bir toprak hattı çekilmiş akım prizine takın.

Priz ile fiş arasında uyumsuzluk olması halinde prizin uzman kişiler tarafından fişe uygun tipte değiştirilmesini sağlayın.

## Cihazın ilk defa çalıştırılması



### Önemli Not:

• Makine, fabrikada kahve kullanılarak test edilmiştir bu sebepten değirmen içinde bir miktar kahve kalıntısı bulunması tamamen normaldir. Ancak makinenin yeni olduğu garanti edilir.

• Cihazın en kısa süre içerisinde "Suyun sertliğinin programlanması" paragrafında açıklanan şekilde kişiselleştirilmesi önerilir.

1. Güç kablosunu konektörünü cihazın arkasındaki yuvasına yerleştirin ve cihazı elektriğe bağlayın (Şek. 1) ve ana şalterin açık olduğundan emin olun (Şek. 2).

2. Su haznesini çıkarın (Şek. 3), kapağı açın (Şek. 4), MAX çizgisine kadar taze suyla doldurun; kapağı tekrar kapatıp, hazneyi yerine yerleştirin.

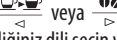
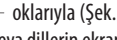
 veya  oklarıyla (Şek. 5) ileri veya geri giderek istediğiniz dili seçin veya dillerin ekranda otomatik olarak değişmesini bekleyin (yaklaşık her 3 saniyede bir):

3. Türkçe görüntülendiğinde, ekranda aşağıdaki mesaj görüntülenene kadar  simgesini (Şek. 6) birkaç saniye basılı tutun: "Türkçe yüklendi".

Cihazın ekranı üzerinde gösterilen talimatları izleyerek ilerleyin:

4. "SU DAĞITICISINI TAKIN": Sıcak su dağıtıcısının uç üzerine takılmış olduğunu kontrol edin ve altına en az 500 ml kapasiteli bir kap yerleştirin (Şek. 7).

5. Ekranda "SICAK SU, OK basın" yazısı görüntülenir.

6. Onaylamak için  simgesine basın (Şek. 6): cihaz dağıtıcıdan sıcak su verir ve ardından otomatik olarak kapanır.

Şimdi kahve makinesi normal kullanıma hazırdır.



### Önemli Not:

• İlk kullanımda, makinenin tatmin edici bir sonuç vermesi başlamasından önce 4-5 kahve ve 4-5 cappuccino yapmak gereklidir.

• İlk 5-6 cappuccino hazırlanırken, su kaynama sesinin duyulması çok normaldir: bu ses daha sonra azalacaktır.

• Daha da keyifli bir kahve lezzeti için ve makinenin daha da verimli olabilmesi amacıyla, "YUMUŞATMA FİLTRESİ" paragrafında yer alan talimatlar doğrultusunda yumuşatma filtresinin takılması tavsiye olunur. Sizin sahip olduğunuz

makinede filtre düzeneği yoksa, bunu De Longhi Yetkili Teknik Servislerinden isteyebilirsiniz.

## CİHAZ AÇILMASI



### Önemli Not!

- Cihazı çalıştırmadan önce, ana şalterin basılı durumda olduğundan emin olun (Şek. 2).
- Cihaz her açıldığında, durduramayacağınız bir ısınma ve çalkalama işlemini otomatik olarak uygular. Cihaz, yalnızca bu evre tamamlandıktan sonra hazır konuma geçer.



### Yanma tehlikesi!

Durulama sırasında kahve dağıtıcısı ağızlarından dışarı bir miktar sıcak su çıkar. Su sıçramaları ile temas etmemeye dikkat edin.

- Cihazı çalıştırmak için  tuşuna basın (Şek. 8): ekranda "İsiniyor... Lütfen bekleyiniz" mesajı belirir.

Isınma tamamlandığında cihaz başka bir mesaj gösterir: "DURULAMA"; bu şekilde, hazneyi ısıtmanın yanı sıra tüm dahili kanallarda sıcak suyun devridaim etmesine olanak vererek cihazın bu aksamlarının da ısınmasını sağlar.

Ekranda kahve lezzetini ve miktarını gösteren mesaj belirince cihaz hazır konumdadır.

## CİHAZIN KAPATILMASI

Kahve hazırlama işlemi yapıldıysa, cihaz her kapatılışında otomatik bir durulama gerçekleştirir.



### Yanma tehlikesi!

Durulama sırasında, cihazın buhar dağıtıcısından bir miktar sıcak su çıkar. Su sıçramaları ile temas etmemeye dikkat edin.

- Cihazı kapatmak için  tuşuna basın (Şek. 8).
- Ekranda "Kapanıyor, Lütfen bekleyiniz" yazısı belirir: öngörülmüşse, cihaz durulama yaptıktan sonra kapanır (stand-by).



### Önemli Not!

Cihazın uzun süreli olarak kullanılmayacak olması durumunda, cihazın elektrik şebekesi ile bağlantısını kesin:



- Cihazı önce  (Şek. 8) tuşuna basarak kapatın.
- Cihazın yan tarafında yer alan ana şaltere basın (Şek. 2).



### Dikkat!

Cihaz açırken asla ana şaltere basmayın.

## MENÜ AYARLARI





 (B2) simgesine basılarak programlama menüsüne girilir:  veya  simgelerine (Şek. 5) basarak menü öğelerini kaydırın.

## Durulama

Bu fonksiyonla, makinenin dahili devresini temizleyecek ve ısıtacak şekilde kahve dağıtıcısından (A8) ve sıcak su dağıtıcısından (C3) sıcak su çıkması sağlanabilir.

Kahve dağıtıcısı ile sıcak su dağıtıcısının altına kapasitesi en az 100 ml olan bir kap yerleştirin.

Bu işlevi etkin kılmak için aşağıdaki gibi ilerleyin:

1. Menüye girmek için  simgesine (B2) basın.
2. Ekranda "Durulama" yazısı belirene kadar  veya  simgesine (Şek. 5) basın.
3.  simgesine (Şek.6) basın: ekranda "Onayla?" ibaresi belirir.

## **Dikkat! Yanma tehlikesi.**

Makineyi sıcak su dağıtımı yapılırken gözetimsiz bırakmayın.

4.  simgesine basın: birkaç saniye sonra önce kahve dağıtıcısından, ardından da sıcak su dağıtıcısından (takılıysa), makinenin dahili devresini temizleyip ısıtan sıcak su çıkar.

## **Önemli Not!**

- Dilediğiniz an herhangi bir simgeye basarak dağıtımı durdurabilirsiniz.
- 3-4 günden uzun süre kullanmadıktan sonra makineyi yeniden açtığınızda kullanmaya başlamadan önce 2/3 durulama işlemi yapmanız şiddetle tavsiye edilir.

## Kireç çözme

Kireç çözme işlemi ile ilgili talimatlar için sayfa 341'ye bakın.

## Filtrenin takılması









Filtrenin takılmasıyla ilgili talimatlar için, "Su yumuşatma filtresi" paragrafına bakın.

## Filtrenin değiştirilmesi (takılmışsa)

Filtre takılması ile ilgili talimatlar için "Filtre değiştirme" başlığına bakın.

## Saat ayarı

Ekrandaki saati ayarlamak isterseniz, aşağıdaki gibi ilerleyin:

1. Menüye girmek için  simgesine (B2) basın.
2. Ekranda "Saat ayarı" yazısı belirene kadar  veya  tuşuna (Şek. 5) basın.
3.  simgesine (Şek. 3) basın: saat rakamları yanıp sönmeye başlar.
4. Ardından  veya  tuşuna basarak saati değiştirin.
5. Ardından  tuşuna basarak onaylayın: dakika rakamları yanıp sönmeye başlar.
6. Ardından  veya  simgesine basarak dakikaları değiştirin.

7. Ardından  simgesine basarak onaylayın.

Bu şekilde saat ayarlanır: daha sonra menüden çıkmak için  simgesine basın.

















## Otomatik çalışma

Belli bir saatte kullanma hazır bulabilmek (örneğin sabahları) ve hemen kahve hazırlayabilmek için cihazın otomatik çalışma saatinin ayarlanması mümkündür.

## **Önemli Not!**

Bu fonksiyonun devreye girebilmesi için, saat ayarının önceden doğru şekilde yapılmış olması gerekir.









Otomatik çalışmayı etkin kılmak için aşağıdaki gibi ilerleyin:

1. Menüye girmek için  simgesine (B2) basın.
2. Ekranda "Otomatik Çalışma" yazısı belirene kadar  veya  tuşuna (Şek. 5) basın.
3.  simgesine (Şek. 3) basın: ekranda "Etkin kıl?" ibaresi belirir.
4. Onaylamak için  simgesine basın.
5. Saati seçmek için  veya  simgesine basın.
6. Onaylamak için  simgesine basın.
7. Ardından  veya  simgesine basarak dakikaları değiştirin.
8. Onaylamak için  simgesine basın.
9. Ardından menüden çıkmak için  simgesine basın. Saati onayladıktan sonra otomatik çalışma fonksiyonu göstergesi üzerinde saatin yanında beliren  simgesiyle görüntülenir. İşlevi devre dışı bırakmak için:
1. Menüden otomatik açılma başlığını seçin.
2.  simgesine basın: ekranda "Etkisiz bırak?" ibaresi belirir.
3. Onaylamak için  simgesine basın. Artık  simgesi ekranda görüntülenmez.

## Otomatik kapanma (standby)

Cihazın, 15 veya 30 dakika sonra veya 1, 2 veya 3 saat kullanılmadan durmasından sonra kapanmasının sağlanması için otomatik kapanma ayarının yapılması mümkündür.







Otomatik çalışmayı etkin kılmak için aşağıdaki gibi ilerleyin:

1. Menüye girmek için  simgesine (B2) basın.
2. Ekranda "Otomatik Kapanma" yazısı belirene kadar  veya  tuşuna (Şek. 5) basın.
3.  simgesine basın (Şek. 6).
4. Ardından  veya  tuşlarını kullanarak istediğiniz işleve ait süreyi bulun (15 veya 30 dakika ya da 1, 2 veya 3 saat sonra).
5. Onaylamak için  simgesine basın.
6. Ardından menüden çıkmak için  simgesine basın. Bu şekilde otomatik kapanma programlanmış olur.

## Enerji tasarrufu

Bu işlev aracılığıyla enerji tasarrufu modunu devreye sokmak veya devreden çıkarmak mümkündür. İşlev aktif olduğunda, Avrupa standartları ile uyum içinde asgari enerji tüketimi garanti eder.

"Enerji tasarrufu" modunu devre dışı bırakmak (veya etkinleştirmek) için aşağıdaki gibi ilerleyin:









1. Menüye girmek için  simgesine (B2) basın.
  2. Ekranda "Enerji Tasarrufu" yazısı belirene kadar  veya  tuşuna (Şek. 5) basın.
  3.  simgesine (Şek. 6) basın: ekranda "Etkisiz bırak?" (veya fonksiyon devre dışı bırakılmışsa "Etkin kıl?") ibaresi belirir.
  4. Enerji tasarrufu modunu etkisiz bırakmak (veya etkin kılmak) için  simgesine basın.
  5. Ardından  simgesine basarak menüden çıkın.
- Fonksiyon etkinse, belli bir süre herhangi bir işlem yapılmadığında ekranda "Enerji Tasarrufu" yazısı belirir.

## Önemli Not!

- Enerji tasarrufu modunda makine kahve veya sütlü herhangi bir içeceği hazırlamadan evvel birkaç saniye bekleme yapabilir, çünkü ısınması gerekir.
- Herhangi bir içecek hazırlamak için, herhangi bir simgeye basarak enerji tasarrufu modundan çıkıp, ardından istediğiniz içeceğe ait simgeye basın.
- Süt kabı takılı ise, "enerji tasarrufu" fonksiyonu devreye girmez.

## Isının ayarlanması

Kahve yapacağınız suyun sıcaklığını değiştirmek isterseniz, aşağıdaki gibi ilerleyin:

1. Menüye girmek için  simgesine (B2) basın.
2. Ekranda "Isı Ayarı" yazısı belirene kadar  veya  tuşuna (Şek. 5) basın.
3.  simgesine basın (Şek. 6).
4. Ardından  veya  tuşlarına basarak dilediğiniz sıcaklığın ekranda görüntülenmesini sağlayın (● = düşük; ●●●●● = en yüksek).
5. Onaylamak için  simgesine basın.
6. Ardından menüden çıkmak için  simgesine basın.







## Su sertliğinin ayarlanması

Su sertlik ayarları ile ilgili talimatlar için sayfa 341'ya bakın.

## Dilin ayarlanması







Ekrandaki dili değiştirmek için aşağıdaki gibi ilerleyin:

1. Menüye girmek için  simgesine (B2) basın.

2. Ekranda "Dil Ayarı" yazısı belirene kadar  veya  tuşuna (Şek. 5) basın.
3.  simgesine basın (Şek. 6).
4. Ardından  veya  simgesine basarak istenilen dilin ekranda belirmesini sağlayın.
5. Onaylamak için  simgesine basın.
6. Ekranda, seçilen dili onaylayan mesaj belirir.
7. Ardından menüden çıkmak için  simgesine basın.

## Sesli uyarı





Bu işlev ile makinenin, simgelerine/tuşlarına her basıldığında ve her aksesuar takma/çıkarma sırasında çıkardığı sesli sinyal etkinleştirilir veya etkisiz kılınır. Sesli sinyali etkinleştirmek veya etkisiz kılmak için aşağıdaki gibi ilerleyin:

1. Menüye girmek için  simgesine (B2) basın.
2. Ekranda "Sesli sinyal" yazısı belirene kadar  veya  tuşuna (Şek. 5) basın.
3.  simgesine (Şek.6) basın: ekranda "Etkisiz kıl?" ibaresi belirir. (veya devre dışı bırakılmışsa "Etkin kıl?" ibaresi belirir).
4. Ardından etkinleştirmek veya etkisiz kılmak için  simgesine basın.
5. Ardından menüden çıkmak için  simgesine basın.

## Fabrika ayarları (sıfırlama)







Bu fonksiyon ile tüm menü ayarları düzeltilir ve tüm miktar programlamaları fabrika değerlerine geri döner (dil hariçtir, geçerli olan ayar kalır).

Fabrika ayarlarına dönmek için, aşağıdaki gibi ilerleyin:

1. Menüye girmek için  simgesine (B2) basın.
2. Ardından  veya  tuşuna basarak (Şek. 5) ekranda "Fabrika değerleri" yazısının belirmesini sağlayın.
3.  simgesine basın (Şek. 6).
4. Ekranda "Onay?" ibaresi görüntülenir.
5. Ardından onaylamak ve çıkmak için  simgesine basın.

## İstatistik fonksiyonu

Bu işlev ile makinenin istatistiksel verileri görüntülenir. Görüntülemek için aşağıdaki gibi uygulayın:

1. Menüye girmek için  simgesine (B2) basın.
2. Ekranda "İstatistik" yazısı belirene kadar  veya  tuşuna (Şek. 5) basın.
3.  simgesine basın (Şek. 6).
4. Bu durumda  veya  simgelerine basarak aşağıdakileri kontrol edebilirsiniz:
  - kaç kahve dağıtımı yapıldığı;
  - toplam kaç adet sütlü içecek hazırlandığı;
  - toplamda kaç litre su dağıtımı yapıldığı;
  - kaç kireç çözme işleminin gerçekleştirildiği;

- su yumuşatıcı filtresinin kaç defa değiştirildiği.
- 5. Ardından menüden çıkmak için  simgesine basın.

## KAHVE HAZIRLANMASI

### Kahve tadının seçimi

Makine fabrikada normal tatta kahve dağıtımı için ayarlanmıştır.

Aşağıda belirtilen tatlardan biri seçilebilir :

Ekstra-hafif tat

Yumuşak tat

Normal tat

Sert tat

Ekstra-sert Tat

Lezzeti değiştirmek için, ekran üzerinde istediğiniz lezzet belirene kadar  simgesine (Şek. 9) üst üste basın.



### Fincandaki kahve miktarının seçilmesi

Makine fabrikada normal kahve dağıtımı için ayarlanmıştır. Kahve miktarını seçmek için, menüde istediğiniz kahve miktarı görüntüleninceye kadar  (fig. 10) simgesine basın:

Seçilen kahve	Fincan olarak miktar (ml)
BENİM KAHVEM	Programlanabilir: ≈20 ila ≈180 arası
SERT	≈40
NORMAL	≈60
UZUN	≈90
EKSTRA-UZUN	≈120

### Benim kahvem miktarının kişiselleştirilmesi

Makine fabrikada yaklaşık 30ml "BENİM KAHVEM" dağıtımı için ayarlanmıştır. Bu miktarı değiştirmek isterseniz, aşağıdaki gibi ilerleyin:

1. Kahve dağıtıcısının altına bir fincan yerleştirin (Şek. 13).
2. Ardından  simgesine (Şek.10) basarak ekranda "BENİM KAHVEM" yazısının belirmesini sağlayın.
3. Daha sonra  simgesini (B7) "1 BENİM KAHVEM Miktar programı" mesajı belirene ve makine kahveden kahve çıkışı başlayana kadar basılı tutup ardından bırakın.
4. Fincandaki kahve miktarı istediğiniz seviyeye ulaştığında, yeniden  tuşuna basın.

Bu durumda fincandaki kahve miktarı yeni ayara göre programlanır.

### Kahve değirmeninin ayarlanması

Fabrikada doğru kahve dağıtımına göre önceden ayarlanmış olduğundan kahve değirmeninin en azından ilk başta ayarlanması gerekmez.

Bununla beraber ilk kahveler yapıldıktan sonra, çıkan kahve sulu ve az köpüklü veya çok yavaş geliyorsa (damla damla), çekim derecesinin ayar manivelası ile bir düzeltme yapılması gerekir (Şek. 11).

### Önemli Not!

Ayar manivelası yalnızca kahve değirmeni çalışırken çevrilmelidir.



Eğer kahve çok yavaş çıkıyor veya hiç çıkmıyor ise, 7 sayısına doğru bir kademe çevirin.

Daha tok ve güzel köpüklü kahve elde etmek için 1 sayısına doğru saat yönünü tersinde bir kademe çevirin (her seferinde en fazla bir kademe çevirin, aksi

halde kahve damla damla gelebilir).

Bu düzeltmenin etkisi, yalnızca en az 2 sonraki kahve dağıtımından sonra görülür. Bu ayar sonunda istediğiniz sonucu elde edemezseniz, aynı ayar işlemini bir kademe daha döndürerek tekrarlayın.

### Daha sıcak bir kahve için tavsiyeler



Daha sıcak bir kahve elde etmek için aşağıdakilerin yapılması tavsiye edilir:

- Programlama menüsünde "Durulama" işlevini seçerek durulama yapın.
- Fincanları sıcak su ile ısıtın (sıcak su işlevini kullanın).
- programlama menüsünde kahve sıcaklığını artırın.

### Çekirdek kahve kullanarak kahve hazırlanması

#### Dikkat!

Karamelize ve şekerli kahve çekirdekleri kullanmayın; bunlar kahve değirmeni üzerine yapışıp kullanılmaz hale getirebilirler veya bozabilirler.

1. Kahve çekirdeklerini özel hazneye koyun (Şek. 12).
2. Şunları kahve dağıtıcısının altına yerleştirin:
  - 1 kahve istiyorsanız, 1 fincan (Şek. 13).
  - 2 kahve istiyorsanız, 2 fincan (Şek. 14).
3. Kahve dağıtıcısını aşağı çekerek fincanlara yaklaştırın: böylece daha iyi köpük elde edebilirsiniz (Şek. 15).
4. İstenilen dağıtımla ilgili simgeye basın (1 fincan  veya 2 fincan ).
5. Hazırlama işlemi başlar ve seçilen boy işlem ilerledikçe boyut değiştiren bir çubuk vasıtasıyla ekranda görüntülenir.

### Önemli Not:

- Makine kahve yaparken, herhangi bir simgeye basarak kahve akışını durdurabilirsiniz.

- Kahve hazırlama işlemi tamamlandığında, fincandaki kahve miktarını artırmak isterseniz, kahve hazırlama simgelerinden (B6 veya B7) birini (3 saniye) basılı tutmanız yeterlidir.

Hazırlama işlemi bittiğinde, cihaz yeni bir kullanım için hazırdir.



### **Dikkat!**

- Kullanım esnasında gösterge üzerinde anlamları "Ekranada görüntülenen mesajlar" paragrafında verilen bazı mesajlar (HAZNEYİ DOLDURUN, ATIK KAHVE KABINI BOŞALTIN, VB.) görüntülenir.
- Daha sıcak bir kahve elde etmek için "Daha sıcak bir kahve için tavsiyeler" paragrafına bakın.
- Kahvenin damlalar halinde, az köpüklü sulu veya soğuk şekilde çıkması durumunda "Sorunların çözümü" başlığında yer alan tavsiyelere bakın.

## **Çekilmiş kahve kullanarak kahve hazırlama**





### **Dikkat!**

- Çekilmiş kahve hunisine kesinlikle kahve çekirdeği koymayın, aksi halde makine hasar görebilir.
- Makinenin içine dağılıp kirlenmesini önlemek için, kapalı makineye kesinlikle çekilmiş kahve koymayın. Bu durumda makine hasar görebilir.
- Kesinlikle 1 silme ölçekten fazla koymayın, aksi halde makinenin içi kirlenebilir veya huni tıkanabilir.

### **Önemli Not!**

Çekilmiş kahve kullanıyorsanız, her seferinde tek bir kahve hazırlayabilirsiniz.

1. Üst üste  simgesine (Şek. 9) ekranda "Çekilmiş" yazısı belirene kadar basın.
2. Çekilmiş kahve doldurma hunisinin (A2) kapağını açın.
3. Huninin tıkalı olmadığından emin olup, ardından silme bir ölçek çekilmiş kahve koyun (Şek. 16).
4. Kahve dağıtıcısını altına bir fincan yerleştirin (Şek. 13).
5. 1 fincan kahve dağıtma simgesine  (B7) basın.
6. Hazırlama işlemi başlar ve seçilen boy işlem ilerledikçe boyut değiştiren bir çubuk vasıtasıyla ekranda görüntülenir.

### **Önemli Not!**



"Enerji Tasarrufu" modunun etkin olması halinde, ilk kahvenin hazırlanması birkaç saniye sürebilir.

## **Çekirdek kahve kullanarak DOPPIO+ kahve hazırlanması**

Makineyi hazırlamak için, "Çekirdek kahve kullanarak kahve hazırlanması" paragrafındaki talimatları izleyin ve  simgesine (B11) basın.

## **DOPPIO+ kahve miktarının kişiselleştirilmesi**

Makine fabrikada yaklaşık 120ml DOPPIO+ kahve dağıtımı için ayarlanmıştır. Bu seçimi değiştirmek isterseniz, aşağıdaki gibi ilerleyin:

1. Kahve dağıtıcısının altına bir fincan veya yeterince büyük bir bardak yerleştirin (Şek. 13).
2. "Program miktarı" mesajı görüntülenene kadar  simgesini (B11) basılı tutun.
3.  simgesini bırakın: makine kahve dağıtımına başlar.
4. Fincandaki kahve miktarı istediğiniz seviyeye ulaştığında, yeniden  simgesine basın.

Bu durumda fincandaki kahve miktarı yeni ayara göre programlanır.

### **Önemli Not!**



Programlanabilen minimum miktar yaklaşık 80ml'dir.

Programlanabilen maksimum miktar yaklaşık 160ml'dir.

## **Çekirdek kahve kullanarak LONG kahve hazırlanması**



Makineyi hazırlamak için, "Çekirdek kahve kullanarak kahve hazırlanması" paragrafındaki talimatları izleyin ve  simgesine (B10) basın.

## **Çekilmiş kahve kullanarak LONG kahve hazırlama**

1. "Çekilmiş kahve kullanarak kahve hazırlama" paragrafındaki 1-2-3-4. maddelerde gösterilen talimatları izleyin, ardından  simgesine (B10) BASIN.
2. Makine kahve dağıtımına başlar bir ilerleme çubuğu görüntülenir; hazırlama işleminin yarısına gelindiğinde "ÇEKİLMİŞ KAHVEYİ KOYUN, OK basın" yazısı görüntülenir.
3. Ardından bir silme ölçek çekilmiş kahve koyup,  simgesine (Şek. 6) basın.
4. Hazırlama işlemi başlar ve hazırlama işlemiyle birlikte cihaz ilerleme çubuğunu görüntüler.

## **LONG kahve miktarının kişiselleştirilmesi**

Makine fabrikada yaklaşık 200ml LONG kahve dağıtımı için ayarlanmıştır. Bu seçimi değiştirmek isterseniz, aşağıdaki gibi ilerleyin:

1. Kahve dağıtıcısının altına bir fincan veya yeterince büyük bir bardak yerleştirin (Şek. 13).
2. "Program miktarı" mesajı görüntülenene kadar  (B10) simgesini basılı tutun.
3.  simgesini bırakın: makine kahve dağıtımına başlar.
4. Fincandaki kahve miktarı istediğiniz seviyeye ulaştığında, yeniden  simgesine basın.

Bu durumda fincandaki kahve miktarı yeni ayara göre programlanır.

### **i** **Önemli Not!**

Programlamanın çekilmiş kahve kullanılarak yapılması halinde, makine ikinci bir silme ölççek kahve koyulmasını ister.

## **SÜTLÜ İÇECEKLERİN HAZIRLANMASI**

### **i** **Önemli Not!**

Az köpürmüş bir sütü veya iri köpükleri önlemek için, süt kabının kapağını ve sıcak su ağızını, daima s. 16 ve 19 "teki "süt kabının temizliği" paragrafında belirtildiği gibi temizleyin.

### **Süt kabının doldurulması ve takılması**

1. Kapağı çıkarın (Şek. 17).
2. Süt kabını yeterli miktarda süt ile üzerindeki MAX seviyesini aşmadan doldurun (Şek. 18). Kap üzerindeki her çizgi yaklaşık 100 ml süte denk gelmektedir.

### **i** **Önemli Not!**

- Daha yoğun ve homojen bir köpük elde etmek için, buzdolabından çıkmış (yaklaşık 5° C) sıcaklıkta tam veya yarım yağlı süt kullanılması gerekir.
- "Enerji tasarrufu" modunun etkin olması halinde, ilk içeceğin hazırlanması birkaç saniye sürebilir.
- 3. Süt daldırma borusunun, süt kabı kapağı altında öngörülen yerine iyice takılmış olduğundan emin olun (Şek. 19).
- 4. Süt kabının kapağını takın.
- 5. Sıcak su dağıtıcısını (C3) çıkarın (Şek. 20).
- 6. Süt kabını sonuna kadar iterek uca takın (Şek. 21): makine bir sesli uyarı sinyali verir (sesli uyarı fonksiyonu etkinse).
- 7. Kahve dağıtıcısının ve süt köpüğü dağıtım borusu altına yeteri büyüklükte bir fincan yerleştirin (Şek. 22); fincana yaklaştırmak için, aşağı doğru çekerek süt dağıtım borusunun uzunluğunu ayarlayın.
- 8. Aşağıda her bir işlem için belirtilen talimatları izleyin.

### **Süt köpüğü miktarının ayarlanması**

Köpük ayar manivelasını (D2) çevirerek, sütlü içeceklerin hazırlanması için yapılacak olan süt köpüğü miktarı seçilir.

Ayar düğmesi konumu	Tanımlama	Ne için tavsiye edilir...
	Köpüksüz	CAFFELATTE/ MILK (sıcak süt)
	Az köpüklü	LATTE MACCHIATO/ FLAT WHITE

	Max. köpüklü	CAPPUCCINO / MILK (sıcak süt)
--	--------------	----------------------------------

### **Cappuccino hazırlama**





Kontrol panelinde otomatik olarak cappuccino hazırlamak için (B9) simgesi bulunur. Bu içeceği hazırlamak için aşağıdakileri yapmak yeterlidir:

1. Süt kabını daha önce açıldığı gibi doldurun ve yerine asın.
2. Süt kabının kapağında bulunan köpük ayarlama kolunu, istediğiniz köpük miktarıyla ilgili konuma çevirin (yukarıdaki tabloya bakın).
3.  CAPPUCCINO (B9) simgesine basın: hazırlama işlemi başlar, seçilen içeceğin adı ve işlem ilerledikçe boyut değiştiren bir çubuk ekranda görüntülenir.
4. Birkaç saniye sonra, süt köpüğü süt dağıtım borusundan çıkarak altında duran fincan doldurur. Ardından makine süt dağıtımını yaptıktan sonra kahveyi otomatik olarak hazırlar.

### **"MILK MENU" içeceklerinin hazırlanması**

Makine yukarıda açıklanan içeceklerin dışında CAFFELATTE, LATTE MACCHIATO, FLAT WHITE, MILK içeceklerini de otomatik olarak hazırlar.

Bu içeceklerden birini hazırlamak için aşağıdaki gibi hareket etmek yeterlidir:

1. Süt kabını daha önce açıldığı gibi doldurun ve yerine asın.
2. Süt kabının kapağında bulunan köpük ayarlama kolunu, istediğiniz köpük miktarıyla ilgili konuma çevirin.
3.  MILK MENU (B8) **simgesine basın.**
4. Ekranda istediğiniz içেকে ilgili yazı görüntülenene kadar  veya  simgesine (Şek. 5) basın (CAFFELATTE, LATTE MACCHIATO, FLAT WHITE, MILK).
5. Dağıtım işlemini başlatmak için  (Şek. 6) simgesine basın.
6. Birkaç saniye sonra, süt köpüğü süt dağıtım borusundan çıkarak altında duran fincan doldurur. Mevcut içecekler söz konusu olduğunda makine süt dağıtımını yaptıktan sonra kahveyi otomatik olarak hazırlar.

### **i** **Önemli Not: süte göre tüm hazırlama işlemleri için genel talimatlar**

- Dağıtım sırasında hazırlama işlemini durdurmak isterseniz, herhangi bir simgeye basın.
- Kahve dağıtımını tamamlandığında, fincandaki süt veya kahve miktarını arttırmak isterseniz, süt veya kahve hazırlama işlemleriyle ilgili simgelerden birini (3 saniye içinde) basılı tutmanız yeterlidir.

- Süt kabını uzun süre buzdolabı dışında bırakmayın: süt ısındıkça (5°C ideal) köpük kalitesi düşer.

## Her kullanımdan sonra süt kabının temizlenmesi

### **Dikkat! Yanma tehlikesi**

Süt kabının dahili borularının temizliği sırasında, süt köpüğü borusundan bir miktar sıcak su ve buhar çıkar. Su sıçramaları ile temas etmemeye dikkat edin.

Her süt fonksiyonu kullanımından sonra, ekranda "DÜĞME CLEAN KONUMUNA" yazısı yanıp sönmeye başlar. Aşağıdaki şekilde süt artıklarından temizleyin:

1. Süt kabının makineye takılı bırakın (kabi boşaltmak gerekli değildir).
2. Süt köpüğü dağıtım borusu (Şek. 22) altına bir fincan veya başka bir kap yerleştirin.
3. Ayar manivelasını "CLEAN" üzerine getirin (Şek. 23): ekranda işlem ilerledikçe dolan bir ilerleme çubuğu ve "Temizleniyor, Lütfen bekleyin" yazısı belirir. Temizlik otomatik olarak durur.
4. Ayar düğmesini köpük seçeneklerinden birine getirin.
5. Süt kabını çıkarın ve buhar ağızını daima bir sünger ile temizleyin (Şek. 24).

### **Önemli Not!**

- Birden fazla sütlü içecek hazırlanmak istenirse son hazırlıktan sonra süt kabını temizleyin.
- Kaptaki süt buzdolabında saklanabilir.
- Bazı durumlarda, temizlik uygulaması için, makinenin ısınması beklenmelidir.

## CAPPUCCINO simgesi için kahve veya süt miktarlarının programlanması







Makine, standart miktarda dağıtım yapmak üzere fabrikada ayarlanmıştır. Bu miktarları değiştirmek isterseniz, aşağıdaki gibi ilerleyin:

1. Kahve dağıtıcısının ve süt köpüğü dağıtım boru ağızları (Şek. 22) altına yeterli büyüklükte bir fincan yerleştirin.
2.  CAPPUCCINO (B9) simgesini ekranda içeceğin adı ve "SÜT PROGRAMI" yazısı belirene kadar basılı tutun.
3. Simgeyi bırakın. Makine süt dağıtımına başlar.
4. Fincanda istediğiniz süt miktarına ulaştığınızda, ilgili simgeye yeniden basın.
5. Makine süt dağıtımını bitirir ve hazırlama işleminde varsa, birkaç saniye sonra kahve dağıtımına başlar: ekranda içeceğin adı ile "KAHVE PROGRAMI" yazısı belirir.
6. Fincandaki kahve miktarı istediğiniz seviyeye ulaştığında, ilgili simgeye yeniden basın. Kahve dağıtımını durdur.

Bu noktada makine yeni kahve ve süt miktarlarına göre programlanmıştır.

## MILK MENU simgesiyle içecekler için fincandaki kahve veya süt miktarlarının programlanması

Makine, standart miktarda dağıtım yapmak üzere fabrikada ayarlanmıştır. Bu miktarları değiştirmek isterseniz, aşağıdaki gibi ilerleyin:

1.  MILK MENU (B8) simgesine basın.
2. Ekranda programlamak istediğiniz içecek ile ilgili yazı görüntülenene kadar  veya  simgesine (Şek. 5) basın (CAFFELATTE, LATTE MACCHIATO, FLAT WHITE, MILK).
3.  (Şek. 6) simgesini ekranda içeceğin adı ve "SÜT PROGRAMI" yazısı belirene kadar basılı tutun.
4. Simgeyi bırakın. Makine süt dağıtımına başlar.
5. Fincanda istediğiniz süt miktarına ulaştığınızda,  simgesine yeniden basın.
6. Makine süt dağıtımını bitirir ve hazırlama işleminde varsa, birkaç saniye sonra kahve dağıtımına başlar: ekranda içeceğin adı ile "KAHVE PROGRAMI" yazısı belirir.
7. Fincandaki kahve miktarı istediğiniz seviyeye ulaştığında,  simgesine yeniden basın. Kahve dağıtımını durdur.

Bu noktada makine yeni kahve ve süt miktarlarına göre programlanmıştır.



## SICAK SU DAĞITIMI

### **Dikkat! Yanma tehlikesi.**

Makineyi sıcak su dağıtımını yapıldıktan sonra gözetimsiz bırakmayın.



### **Önemli Not!**

"Enerji tasarrufu" modunun etkin olması halinde, sıcak su birkaç saniye sonra çıkar.

1. Sıcak su dağıtıcısının doğru şekilde takıldığını kontrol edin (Şek. 7).
2. Dağıtıcının altına bir kap yerleştirin (sıçramaları önlemek için mümkün olduğunca yakın).
3. Ardından  (B1) simgesine basın. Ekranda "SICAK SU" yazısı ve seçilen içeceğin adı ve hazırlama süreci ilerledikçe dolan bir durum çubuğu belirir.
4. Makine, yaklaşık 250 ml sıcak su dağıtıttıktan sonra otomatik olarak dağıtımını durdurur. Sıcak su dağıtımını el yordamıyla durdurmak için  simgesine yeniden basın.

## Dağıtılan su miktarının otomatik olarak ayarlanması

Makine fabrikada otomatik olarak yaklaşık 250ml sıcak su dağıtacak şekilde ayarlanmıştır. Bu miktarı değiştirmek isterseniz, aşağıdaki gibi ilerleyin:

1. Dağıtıcının altına bir kap yerleştirin (Şek. 7).
2. Daha sonra  (B1) simgesini basılı tutarak "SICAK SU Miktar programı" yazısının görüntülenmesini sağlayıp, mesaj belirince  simgesini serbest bırakın.



3. Fincandaki sıcak su istediğiniz seviyeye ulaştığında,  simgesine bir kez daha basın.

Bu noktada makine yeni miktara göre programlanmıştır.

## TEMİZLİK

### Makinenin temizliği

Makinenin aşağıdaki kısımları periyodik olarak temizlenmelidir:

- atık kahve kabı (A13),
- damla toplama haznesi (A12),
- su haznesi (A18),
- kahve dağıtıcısının ağız (A8),
- çekilmiş kahve doldurmak için huni (A2),
- servis kapağı (A16) açıldıktan sonra erişilen demlik (A17),
- kontrol paneli (B).
- süt kabı (D)

### **Dikkat!**

- Makinenin temizliği için çözücü maddeler ve toz deterjanlar veya alkol kullanmayın. Süper otomatik De'Longhi ile makinenin temizliği için kimyasal katkı maddeleri kullanmanız gerekmez.
- Cihazın hiç bir aksamı, süt kabı (D) hariç, bulaşık makinesinde yıkanamaz.
- Metal ve plastik yüzeyleri çizebileceklerinden, kireç oluşumlarını ve kahve birikimlerini temizlemek için metal objeler kullanmayın.

### Atık kahve kabının temizliği

Ekranda "ATIK KAHVE KABINI BOŞALT" yazısı görüntülediğinizde kabın boşaltılması ve temizlenmesi gerekir. Atık kahve kabı temizlenmediği sürece, makine kahve yapamaz. İlk yapılan hazırlama işleminin ardından 72 saat geçmişse, cihaz dolu olmasa bile kabın boşaltılmasını zorunlu tutar (72 saat hesabının düzgün yapılabilmesi için, makinenin ana şalterden kesinlikle kapatılması gerekir).

### **Dikkat! Yanma tehlikesi**

Art arda birden fazla cappuccino yapıldığında, metal fincan yerleştirme tepsi çok ısınır. Dokunmadan önce soğumasını bekleyin ve sadece ön tarafından tutun.

Temizliği gerçekleştirmek için (çalışan makinede):

- Kabı çıkartın (şekil 25), boşaltın ve temizleyin.
- Telve kabını (A13) boşaltın ve dibinde birikebilecek tüm artıkların temizlenmesine dikkat ederek özenle yıkayın: donanımındaki fırça (C2) bu işlem için uygundur.
- Kondensasyon toplama kabını kontrol (A9) edin ve doluyusa boşaltın (Şek. 26).

### **Dikkat!**

Damla toplama küveti çıkarıldığında, tamamen dolu olmasa dahi atık kahve kabının daima temizlenmesi zorunludur. Eğer bu

operasyon gerçekleştirilmezse, bir sonraki kahveler yapılırken, atık kahve kabı öngörülenden önce dolar ve makine tıkanır.

## Damla toplama haznesi ile yoğunlaşma sıvısı toplama haznesinin temizlenmesi

### **Dikkat!**

Damla toplama haznesi (A12), içerdiği su seviyesini gösteren bir yüzey göstere (kırmızı renkli) (A11) içerir (Şek. 27). Bu gösterge fincan yerleştirme tepsisinden çıkıntı yapmaya başlamadan önce haznenin boşaltılması ve temizlenmesi gerekir, aksi halde su kenarlardan taşıp makineye, yerleştirme katına ve etrafındaki bölgeye zarar verebilir. Damla toplama haznesini çıkarmak için :

1. Damla toplama haznesini ve atık kahve kabını çıkartın (Şek. 25).
2. Damla toplama haznesini (A12) ve atık kahve kabını (A13) boşalttıktan sonra yıkayın.
3. Kondensasyon toplama kabını (A9) kontrol edin ve doluyusa boşaltın.
4. Atık kahve kabı ile birlikte damla toplama haznesini takın.

## Makinenin içinin temizlenmesi

### **Elektrik çarpması tehlikesi!**

İç bölümlerin temizlik işleminden önce makinenin kapatılması ("Cihazın kapatılması" bölümüne bakın, s. 10) ve elektrik şebekesinden ayrılması gerekir. Makineyi asla suya daldırmayın.

1. Makinenin içerisinde (damla toplama haznesi (A12) çıkartılarak erişilebilir) herhangi bir kir kalmadığını periyodik olarak (yaklaşık ayda bir) kontrol edin. Gerekirse, kahve birikintilerini ürünle birlikte gelen fırçayla (C2) temizleyin.
2. Artıkları bir elektrik süpürgesi ile çekin (Şek. 28).

## Su haznesinin temizliği

1. Su haznesini (A18) nemli ve biraz deterjanlı bir bez ile periyodik olarak (yaklaşık ayda bir veya varsa yumuşatma filtresi (C4) değiştirilince) temizleyin.
2. Filtreyi (varsa) çıkartın ve musluğun altında su ile temizleyin.
3. Filtreyi (varsa) yuvasına takın, hazneyi soğuk suyla doldurup, yuvasına oturtun.
4. (Yalnızca yumuşatma filtresi olan modellerde) Filtreyi yeniden etkinleştirmek için yaklaşık 100ml su dağıtımını yapın.

## Kahve dağıtım ağızlarının temizliği

1. Kahve dağıtıcısı ağızlarını bir sünger veya bez kullanarak periyodik olarak temizleyin (Şek. 29).
2. Kahve dağıtım uçlarının tıkalı olmadığından emin olun. Gerekirse, kahve birikintilerini kürdanla temizleyin (Şek. 29).



## Çekilmiş kahve doldurma hunisinin temizliği

Çekilmiş kahve doldurma hunisinin (A4) tıkalı olmadığını periyodik olarak (ayda yaklaşık bir kez) kontrol edin. Gerekirse, kahve birikintilerini ürünle birlikte gelen fırçayla (C2) temizleyin.

## Demlik temizliği

Demlik (A17) ayda en az bir kez temizlenmelidir.

### ⚠ Dikkat!

Demlik makine çalışırken çıkartılamaz.

1. Makinenin doğru şekilde kapatıldığından emin olun (bkz. "Cihazın kapatılması" ).
2. Sağ yanda yer alan demlik haznesini açın (Şek. 30).
3. Kırmızı renkli iki tespit kancasını aşağı doğru bastırın ve aynı anda demliği dışarı doğru çekin (Şek. 31).
4. Demliği yaklaşık 5 dakika suya batırın ve sonra musluk altında durulayın.

### ⚠ Dikkat!

#### YALNIZCA SU İLE DURULAYIN

Deterjan kullanmayın – Bulaşık makinesine koymayın  
Deterjan zarar verebileceğinden, demliği deterjan kullanmadan temizleyin.

5. Bir fırça (C2) yardımıyla olası kahve kalıntılarını demlik gözünden görülen filtre zemininden temizleyin.
6. Temizledikten sonra demliği desteğine oturtun (Şek. 32) ve PUSH yazısı üzerine bastırarak klik sesini duyacak şekilde sabitleyip yerleştirin.

### i Önemli Not!

Demliği yerleştirmek zor olursa (yerleştirmeden önce), Şek. 33'da gösterildiği gibi iki kol üzerine basarak doğru ebadı getirin.

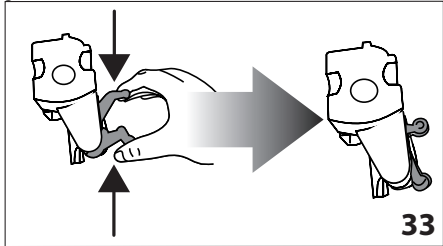

7. Demlik takıldığında, iki kırmızı düğmenin dışarıya doğru atıklarından emin olun (Şek. 34).
8. Demlik kapağını (A16) kapatın.

## Süt kabının temizliği

Süt köpürtücüye verimli haldet tutmak için süt haznesini her iki günde bir aşağıda açıklanan şekilde temizleyin:

1. Kapağı çıkarın (Şek. 17).
2. Süt dağıtım borusu ve daldırma borusunu çıkarın (Şek. 35).

3. Köpük ayar manivelasını saat yönünün tersine çevirerek "INSERT" (Şek. 35) konumuna getirin ve dışarı doğru çekerek çıkarın.

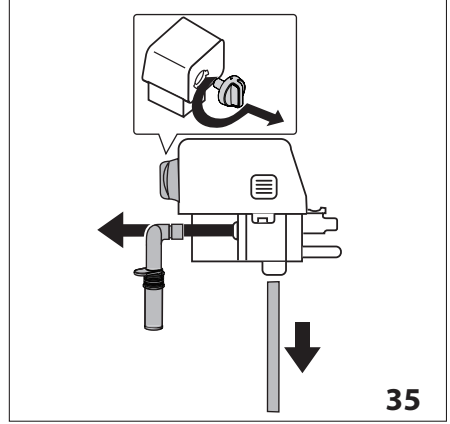

4. Tüm aksamı sıcak su ve hassas deterjan ile özenle yıkayın. Tüm aksamın bulaşık makinesinde yıkanması ancak bulaşık makinesinin üst sepetine yerleştirilmeleri koşulu ile mümkündür.

Manivelanın altındaki oyukta ve kanalda (Şek. 36) süt artığı kalmamasına dikkat edin: gerekirse bu kanalı kürdan yardımıyla kazıyın.

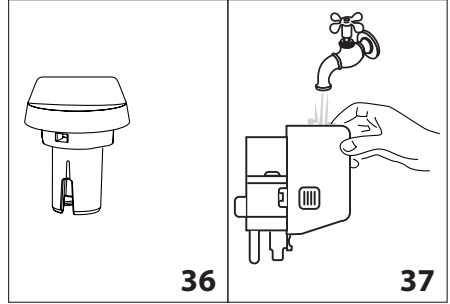

5. Köpük ayar manivelasının yuvasının iç kısmını musluğun altında su ile temizleyin (Şek. 37).
6. Daldırma borusu ve dağıtım borusunun süt kalıntıları ile tıkanmış olmadıklarını kontrol edin.
7. Manivelayı, dağıtım ve daldırma borularını, ok "INSERT" yazısına denk gelecek şekilde yerine takın.
8. Süt kabının kapağını takın.

## Sıcak su/buhar ağzının temizliği





Ağızlığı süt hazırladıktan sonra her seferinde, süngerle contalarda biriken süt artıklarını çıkararak temizleyin (Şek. 24).

## KİREÇ ÇÖZME

Ekran üzerinde "KİREÇ ÇÖZ" mesajı (yanıp sönen) belirmediğinde makinede kireç çözme işlemi uygulanır.

### ⚠ Dikkat!

- Kireç çözücü, cilt ve gözleri tahriş edebilecek asit ihtiva eder. Kireç çözücünün ambalajında bulunan üretici güvenlik uyarıları ve cilt ve gözler ile temasında uygulanması gerekli uyarıların izlenmesi kesinlikle zorunludur.
- Yalnız De'Longhi kireç çözücü kullanılması tavsiye edilir. Uygun olmayan kireç çözücülerin kullanılması, düzenli şekilde yapılmayan kireç çözme işlemleri gibi, üreticinin garantisi altına girmeye kusurların doğmasına neden olabilir.

1. Makineyi açın.
2. Şu simgeye basarak menüye girin:  (B2).
3. Ardından  veya  simgesine (Şek. 5) basarak "Kireç çözme" ibaresinin belirmesini sağlayın.
4. Seçim yapmak yapmak için  simgesine (Şek. 6) basın: ekranda "Onayla?" ibaresi belirir. Onaylamak için  simgesine basın.
5. Ekranda "DAMLA TOPLAMA KÜVETİNİ BOŞALTIN" ibaresi ile "FİLTREYİ ÇIKARIN" (filtre varsa) ve "Kireç çözücü takın, OK basın" ibaresi arasında değişen yazı görülür.
6. Su haznesini (A18) tamamen boşaltın ve su yumuşatma filtresini (C4) (varsa) çıkartın; ardından damla toplama haznesini (Şek. 25) ve atık kahve kabını (A13) boşalttıktan sonra yerlerine takın.

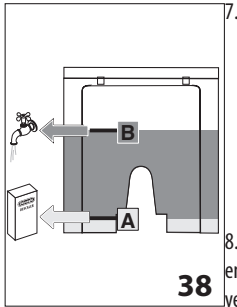



7. Su haznesine, haznenin arka tarafında A ile belirtilen seviyeye kadar kireç çözücü dökün (100 mL bir ambalaja denk gelir) (Şek. 38); sonra B (Şek. 38) seviyesine kadar su doldurup yerine takın.
8. Sıcak su dağıtıcısı altına en az 1,5l kapasiteli boş bir kap yerleştirin (Şek. 7).

### ⚠ Dikkat! Yanma tehlikesi

Dağıtıcıdan asit içeren sıcak su çıkar. Su sıçramaları ile temas etmemeye dikkat edin.

9. Solüsyon ilavesi onayı için  simgesine basın. Kireç çözme programı, kahve makinesinin içinden kireç kalıntılarını temizlemek için otomatik olarak belirli aralıklarla bir dizi durulama işlemi yapar. Ekran üzerinde "Makine kireç çözüyor" mesajı belirir. Kireç çözme programı başlar ve kireç çözücü sıvı su dağıtıcısından çıkar.

Yaklaşık 30 dakika sonra göstergede "DURULAMA" ibaresi ile "HAZNEYİ DOLDURUN" ibaresi değişmeli olarak belirir.

10. Cihaz soğuk su ile durulama yapmak için hazır konumdadır. Su haznesini çıkarıp boşaltın, musluğun altında çalkalayıp MAX seviyesine kadar soğuk su ile doldurun. Ardından su haznesini makineye yerleştirin: ekranda "DURULAMA, OK Basın" mesajı belirir.
11. Kireç çözücü toplamak için kullanılan kabı boşaltın ve boş olarak sıcak su dağıtıcısının altına koyun.
12. Durulama işletimini başlatmak için  simgesine basın. Dağıtıcıdan sıcak su çıkar ve ekranda "DURULAMA, Lütfen bekleyiniz" mesajı belirir.
13. Su haznesi tamamen boşaldığında, ekranda "DURULAMA" ibaresi ile "FİLTREYİ TAKIN" (daha önce çıkarılmışsa), "HAZNEYİ DOLDURUN" ibareleri değişmeli olarak görüntülenir.
14. Su haznesini çıkarın, filtreyi (daha önce çıkarılmışsa) yerine takın, hazneyi MAX seviyesine kadar soğuk su ile doldurup, makineye takın: ekranda "DURULAMA, OK Basın" mesajı belirir.
15. Durulama suyunu toplamak için kullanılan kabı boşaltın ve boş olarak sıcak su dağıtıcısının altına koyun.
16. Durulama işlemini yeniden başlatmak için  simgesine basın: ekranda "DURULAMA Lütfen bekleyin" mesajı belirir, sıcak su dağıtıcısından su çıkar ve durulama işlemi kahve dağıtıcısından (A8) su çıkmasıyla sona erer.

### ⚠ Dikkat! Yanma tehlikesi.

Makineyi sıcak su dağıtımını yapılırken gözetimsiz bırakmayın.

17. Su haznesi tamamen boşaldığında, ekran üzerinde "Durulama Bitti, OK basın" mesajı belirir.
18. Ardından  simgesine basın.
19. Ekranda "HAZNEYİ YENİDEN DOLDURUN" yazısı görüntülenir, hazne yeniden doldurulup yerine yerleştirildiğinde, "İstiyorum, lütfen bekleyin" mesajı belirir ve bu işlemin sonunda makine hazır hale gelir.

### ⓘ Önemli Not!

Kireç çözme işlemi doğru şekilde sona ermezse (örneğin, elektrik kesilmesi nedeniyle), çevrimin yeniden başlatılması tavsiye edilir.

## SU SERTLİĞİNİN PROGRAMLANMASI

KİREÇ ÇÖZME mesajı su sertliğine bağlı önceden belirlenmiş bir çalışma süresinden sonra görüntülenir.

Makine, fabrikada 4 sertlik derecesi üzerine ayarlanmıştır. İstenmesi halinde makinenin bölgesel farklılıklar gösteren kullanım suyunun gerçek sertliğine göre ayarlanabilir, böylece kireç çözme işlemi daha seyrek yapılabilir.

## Su sertliğinin ölçümü

1. Bu kitapçık ekinde yer alan "TOTAL HARDNESS TEST" su sertliği ölçme şeridini ambalajından çıkartın.
2. Şeridi yaklaşık bir saniye bir bardak su içine daldırın.
3. Şeridi sudan çıkartın ve hafifçe silkeleyin. Yaklaşık bir dakika sonra 1, 2, 3 veya 4 kırmızı kutucuk oluşur, her kutucuk suyun sertlik derecesine göre 1 dereceye karşılık gelir.

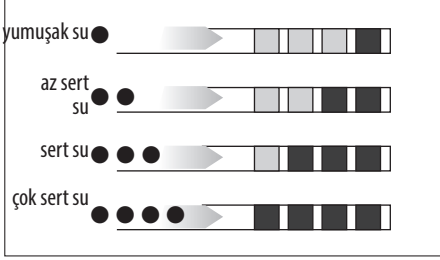

## Su sertliğinin ayarlanması

1. Menüye girmek için  $\frac{MENU}{ESC}$  simgesine (B2) basın.
2. "Su Sertliği" öğesini seçene kadar  $\frac{☞}{\triangleleft}$  veya  $\frac{☚}{\triangleright}$  (Şek. 5) simgesine basın.
3.  $\frac{☞}{OK}$  (Şek. 6) simgesine basarak seçimi onaylayın.
4. Ardından  $\frac{☞}{\triangleleft}$  veya  $\frac{☚}{\triangleright}$  simgesine basın e su sertliği ölçme şeridinin algıladığı seviyeyi ayarlayın (bkz. sonraki paragraftaki şekil).
5. Ayarı onaylamak için  $\frac{☞}{OK}$  simgesine basın.
6.  $\frac{MENU}{ESC}$  simgesine basarak menüden çıkın.

Bu noktada makine, yeni su sertliği ayarına göre yeniden programlanmıştır.

## YUMUŞATMA FİLTRESİ (BAZİ MODELLERDE)

Bazı modellere su yumuşatma filtresi (C4) bulunur: sahip olduğunuz modelde bu filtre yoksa, De'Longhi yetkili servis merkezinden tedarik edebilirsiniz.

Filtrenin doğru kullanımı için aşağıdaki talimatlara uygun hareket edin.

## Filtrenin takılması

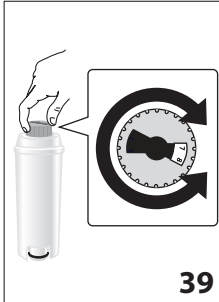

1. Filtreyi (C4) paketinden çıkartın.
2. Tarih diskini (Şek. 39) önümüzdeki 2 aylık kullanım ayları görüntülene kadar döndürün.

### **i** Önemli Not

Makine normal şekilde kullanılırsa filtre ömrü iki aydır, ancak makine filtre takılı halde kullanılmadan kaldıysa filtrenin ömrü en fazla 3 haftadır.

3. Filtreyi etkin kılmak için, filtre deliğine şekilde gösterildiği gibi musluk suyu akıtarak, suyun bir dakikadan fazla süre boyunca yandaki açıklıklardan dışarı çıkmasını sağlayın (Şek. 40).

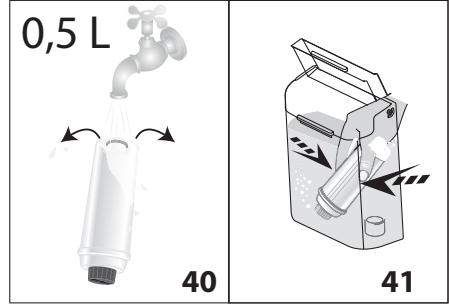

4. Makinenin haznesini çıkartın ve su doldurun.
5. Filtreyi su haznesine takın ve yaklaşık on saniye süreyle daldırın ve hafifçe bastırarak hava kabarcıklarının çıkması için eğin (Şek. 41).
6. Filtreyi yuvasına takın (Şek. 42) ve sonuna kadar bastırın.
7. Haznenin kapağını kapatıp (Şek. 43) hazneyi makineye takın.

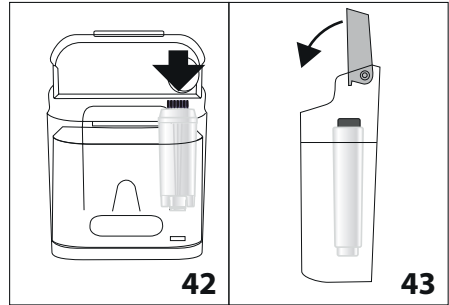







Filtre takıldığı anda, cihaza mevcudiyetini işaret etmek gerekir.

8. Menüye girmek için  $\frac{MENU}{ESC}$  (B2) simgesine basın.
9. Ardından  $\frac{☞}{\triangleleft}$  veya  $\frac{☚}{\triangleright}$  (fig. 5) simgesine basarak ekranda "Filtreyi tak" yazısının belirmesini sağlayın.
10.  $\frac{☞}{OK}$  simgesine basın (Şek. 6).
11. Ekranda "Onay?" ibaresi görüntülenir.
12. Ardından Seçimi onaylamak için  $\frac{☞}{OK}$  simgesine basın: ekranda "SICAK SU, OK basın" yazısı görüntülenir.
13. Sıcak su dağıtıcısının altına bir kap yerleştirin (kapasite: min 500 ml) (Şek. 7).
14. Ardından  $\frac{☞}{OK}$  simgesine basın: cihaz sıcak su dağıtımına başlar ve göstergesi "Lütfen bekleyin" yazısını görüntüler.
15. Dağıtım bittikten sonra, cihaz otomatik olarak "Kahve hazır" a döner.

Artık filtre etkin haldedir, makineyi kullanmaya başlayabilirsiniz.





## Filtrenin değiştirilmesi

Ekranda "FİLTREYİ DEĞİŞTİR" yazısı belirdiğinde, veya kullanımı iki ayı geçince (tarihe bakın), ya da cihaz 3 hafta süreyle kullanılmazsa, filtrenin yenisi ile değiştirilmesi gerekir :

1. Hazneyi (A18) ve bitmiş filtreyi (C4) çıkartın.
  2. Yeni filtreyi ambalajından çıkarın ve yukarıdaki paragrafın 2-3-4-5-6-7. maddelerinde gösterilen şekilde ilerleyin.
  3. Sıcak su dağıtıcısının altına bir kap yerleştirin (kapasite: min 500 ml).
  4. Menüye girmek için  simgesine (B2) basın.
  5. Ekranda "Filtreyi değiştir" yazısı belirene kadar  veya  tuşuna (Şek. 5) basın.
  6.  simgesine basın (Şek. 6).
  7. Ekranda "Onay?" ibaresi görüntülenir
  8. Seçimi onaylamak için  simgesine basın.
  9. Ekranda "SICAK SU, OK basın" yazısı görüntülenir.
  10. Ardından  simgesine basın: cihaz sıcak su dağıtımına başlar ve gösterge ekranı "Lütfen bekleyin" yazısını görüntüler.
  11. Dağıtım bittikten sonra, cihaz otomatik olarak "Kahve hazır" a döner.
- Şimdi yeni filtre etkin haldedir ve makine kullanılabilir.

## Filtrenin çıkartılması

Cihazın filtresiz kullanılması tercih edilirse, filtrenin çıkartılması ve çıkartıldığının belirtilmesi gerekir. Aşağıdaki gibi ilerleyin:

1. Hazneyi çıkarın, filtreyi çıkarın ve hazneyi makineye geri yerleştirin.
2. Menüye girmek için **MENU/ESC (B2)** simgesine basın.
3. Ekranda "Filtreyi tak, Etkin" yazısı belirene kadar  veya  tuşuna (Şek. 5) basın.
4.  simgesine basın (Şek. 6).
5. Göstergede "Devre dışı bırak?" ibaresi görüntülenir.
6. Onaylamak için  simgesine, menüden çıkmak için **MENU/ESC** tuşuna basın.

## TEKNİK VERİLER

Gerilim:	220-240 V~ 50/60 Hz maks. 10A
Çekilen güç:	1450W
Basınç:	1,5MPa (15 bar)
Azami su haznesi kapasitesi:	1,4 l
Ebatlar (UxGxY):	195x480x340 mm
Kablo uzunluğu:	1660 mm
Ağırlık:	9,7 kg
Kahve çekirdeği hazne kapasitesi:	200 g

 Cihaz aşağıdaki CE direktiflerine uygundur:

- Alçak Gerilim Direktifi 2006/95/CE ve sonraki değişiklikleri.

- EMC Direktifi 2004/108/CE ve sonraki değişiklikleri.
  - Hazır bekleme (stand-by) modu ile ilgili 1275/2008 sayılı AB standardı
- Gıda maddeleri ile temas eden aksam ve materyaller Avrupa Birliğinin 1935/2004 sayılı yönergesi ile öngörülen tavsiyelere uygundur.

## BERTARAF



2002/96/EC Avrupa Direktifi uyarınca, cihazı evsel atıklarda beraber bertaraf etmeyip, resmi bir çöp ayrıştırma merkezine teslim edin.

## EKRANDA GÖRÜNTÜLENEN MESAJLAR

GÖRÜNTÜLENEN MESAJ	OLASI SEBEP	ÇÖZÜM
HAZNEYİ DOLDUR	Haznedeki (A18) su yetersiz.	Su haznesini doldurun ve/veya doğru takın, emin olana kadar iterek oturtun.
ATIK KAHVE KABINI BOŞALT	Atık kahve kabı (A13) dolmuş.	Atık kahve kabını ve damla toplama haznesini boşaltın, temizleyin ve yerlerine yerleştirin. Önemli: damla toplama haznesi çıkarıldığında, tamamen dolu olmasa dahi atık kahve kabının daima temizlenmesi zorunludur. Eğer bu işlem yapılmazsa, sonraki kahve yapma işlemlerinde atık kahve kabı öngörülen süreden önce dolar ve makine tıkanır.
AŞIRI İNCE ÇEKİLMİŞ DEĞİRMENİ AYARLA	Çekim çok ince ve kahve bu sebepten dışarıya çok yavaş çıkıyor veya tamamen çıkmıyor.	Kahve dağıtımını tekrar edin ve kahve değirmeni çalışırken (Şek. 13) çekim ayar manivelasını saat yönünde 7 rakamına doğru bir kademe çevirin. En azından 2 kahve yaptıktan sonra, kahve akışı hala çok yavaşsa, ayar manivelasını bir kademe daha döndürerek düzeltmeyi tekrar edin (kahve değirmeni ayarı). Sorun devam ederse, su haznesinin sonuna kadar yerleştirildiğinden emin olun.
	Su yumuşatma filtresi varsa, devrenin içinde dağıtım yapılmasını engelleyen bir hava kabarcığı kalmış olabilir.	Sıcak su dağıtıcısını (C3) makineye takın ve akış normale dönene kadar bir miktar su dağıtımını yapın.
ATIK KAHVE KABINI TAK	Temizlikten sonra atık kahve kabı (A13) takılmadı.	Damla toplama tepsisini ve atık kahve kabını takın.
ÇEKİLMİŞ KAHVE KOY	"Çekilmiş kahve" fonksiyonu seçilmiş ama çekilmiş kahve hunisine (A4) çekilmiş kahve konulmamış.	Huniye (Şek. 16) çekilmiş kahve koyun veya çekilmiş kahve seçimini iptal edin.
KİREÇİ ÇÖZÜN	Makinedeki kirecin çözülmesi gerekliliğine işaret eder.	"Kireç çözme" paragrafında açıklanan kireç çözme işleminin mümkün olduğu kadar çabuk yapılması gerekir.
KAHVE DOZAJINI DÜŞÜR	Fazla miktarda kahve kullanıldı.	Fazla miktarda kahve kullanıldı.  (Şek. 11) simgesine basarak daha hafif bir lezzet seçin veya çekilmiş kahve miktarını azaltın.
ÇEKİRDEK KABINI DOLDUR	Kahve çekirdeği bitti.	Kahve çekirdeği kabını doldurun (Şek. 12).
	Çekilmiş kahve hunisi (A4) tıkalı.	Huniyi bir bıçak yardımı ile par. "Kahve doldurma hunisi temizliği" açıklandığı gibi boşaltın.
DEMLİK GRUBUNU TAK	Temizlik sonrasında demlik (A17) takılmadı.	"Demliğin temizliği" paragrafında açıklandığı gibi demliği yerleştirin.

GENEL ALARM	Makinenin içi çok kirli.	“Temizlik” paragrafında tarif edilen şekilde makineyi dikkatlice temizleyin. Temizlikten sonra, makine hala bu mesajı gösteriyorsa, bir teknik servis merkezine başvurun.
DEVRE BOŞ DEVREYİ DOLDUR SICAK SU OK Basın	Hidrolik devre boş	 (B1) simgesine basın ve dağıtım düzenli olana dek dağıtıcıdan (C3) su akıtın. Sorun devam ederse, su haznesinin sonuna kadar yerleştirildiğinden emin olun.
FİLTREYİ DEĞİŞTİR	Yumuşatma filtresi tükendi.	“Su yumuşatma filtresi” paragrafındaki talimatlarla uyarak filtreyi değiştirin ya da çıkarın.
DÜĞME CLEAN KONUMUNA	Süt dağıtımı henüz yapıldı ve süt kabının iç borularının temizliğinin yapılması gerekli.	Köpük ayar düğmesini CLEAN konumuna getirin (Şek. 23).
SU DAĞITICISINI TAKIN	Su dağıtıcısı takılmadı veya iyi yerleştirilmedi	Su dağıtıcısını (C3) sonuna kadar itin.
SÜT KABINI YERLEŞTİR	Süt kabı doğru yerleşmedi.	Süt kabını sonuna kadar iterek takın.

## PROBLEMLERİN ÇÖZÜMÜ

Aşağıda bazı olası çalışma bozuklukları listelenmiştir.

Sorun açıklanan şekilde çözülemiyorsa, bir Teknik Servis ile temas kurun.

SORUN	OLASI SEBEP	ÇÖZÜM
Kahve sıcak değil.	Fincanlarda ön ısıtma yapılmadı.	Fincanları sıcak su ile çalkalayarak ısıtın (Not: sıcak su fonksiyonu kullanılabilir).
	Son kahveden sonra 2/3 dakika geçti ve demlik soğudu.	Kahve yapmadan önce özel fonksiyonu kullanarak demliği ısıtın.
	Ayarlanan kahve ısısı düşük.	Menüden daha yüksek bir kahve sıcaklığı ayarlayın.
Kahve sulu veya köpüğü az.	Çekilmiş kahve çok iri.	Çekim ayar manivelasını, kahve değirmeni çalışır halde, 1 rakamına doğru saat yönünün tersine bir kademe çevirin (Şek. 11). Tatmin edici bir dağıtım elde edene kadar her seferinde bir kademe çevirerek ilerleyin. Etki ancak 2 kahve dağıtımdan sonra görülebilir (“kahve değirmeninin ayarlanması” paragrafına bakın ).
	Kahve uygun değil.	Espresso kahve makinesi kahvesi kullanın.

Kahve çok yavaş veya damlayarak çıkıyor.	Çekilmiş kahve çok ince.	Çekim ayar manivelasını, kahve değirmeni çalışır halde, 7 rakamına doğru saat yönünün tersine bir kademe çevirin (Şek. 11). Tatmin edici bir dağıtım elde edene kadar her seferinde bir kademe çevirerek ilerleyin. Etki ancak 2 kahve dağıtımından sonra görülebilir ("kahve değirmenin ayarlanması" paragrafına bakın).
Bir veya her iki dağıtım ağzından kahve çıkmıyor.	Ağzılar tıkalı.	Ağzıları bir kürdan ile temizleyin (Şek. 29).
Cihaz açılmıyor	Konektör iyi takılmamış.	Konektörü cihazın arka tarafındaki yuvasına dibine kadar takın (Şek. 1).
	Fiş prize takılı değil.	Fişi prize takın.
	Ana şalter (A14) açık değil.	Ana şaltere basın (Şek. 2).
Demlik çıkarılmıyor	Cihaz doğru şekilde kapatılmadı	 tuşuna basarak kapatın.
Süt, dağıtım borusundan çıkmıyor	Süt kabı kapağı kirlidir	Süt kabı kapağını "Süt kabı temizliği" paragrafında açıklandığı gibi temizleyin.
Sütün köpükleri iri veya süt dağıtım borusundan sıçrayarak veya az köpüklü çıkıyor	Süt yeteri kadar soğuk veya yarım yağlı değil.	Tamamen yağsız, veya yarım yağlı ve buzdolabı sıcaklığında (yaklaşık 5°C) süt kullanın. Eğer sonuç hala istediğini gibi değilse, süt markasını değiştirmeyi deneyin.
	Köpük ayar manivelası kötü ayarlanmıştır.	Aşağıdaki par. verilen talimatlara göre "sütlü içeceklerin hazırlanması" yapın.
	Süt kabı kapağı veya köpük ayar manivelası kirlidir	Süt kabının kapağını ve manivelasını "Süt kabı temizliği" paragrafında açıklandığı gibi temizleyin.
	Sıcak su/buhar ağızı kirlidir	Sıcak su/buhar ağzının temizliği paragrafında açıklanan şekilde ağızı temizleyin.